



TIME-SERT

10 GODINA
1988-1998
WURTH

Uvijek uz
profesionalce.



Würth - znači kvalitet!

Perfektna reparatura navoja sa pojačanjem

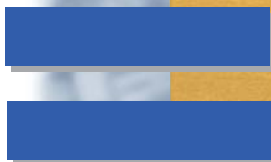
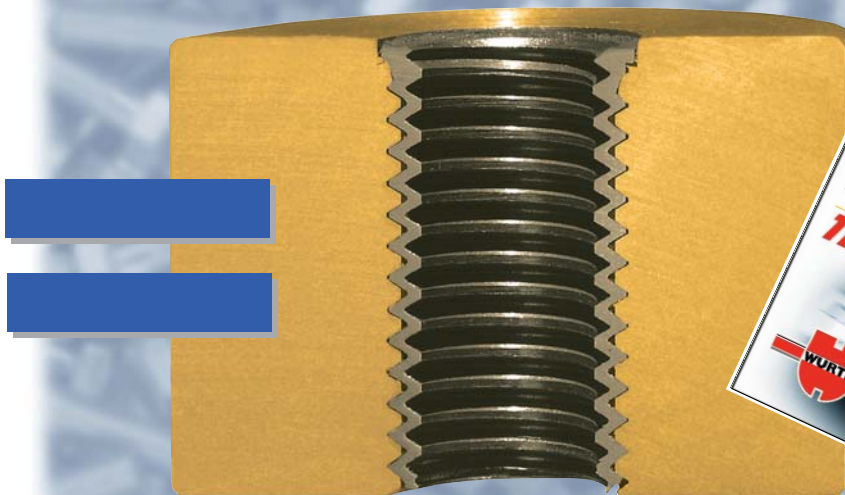
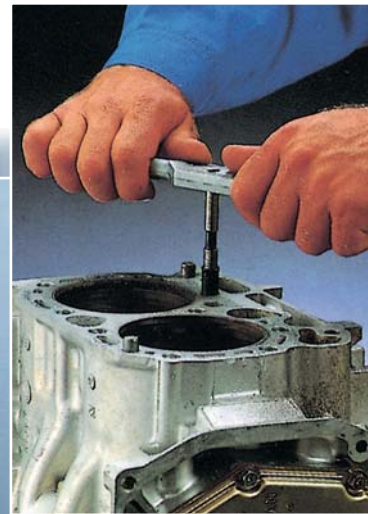

Prednosti, dokazivanja - Prednosti, na koje se računa

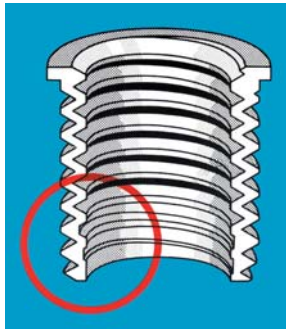

- TIME-SERT- Sistem - bazira se na jednoj masivnoj čeličnoj navojnoj čauri "puškići", koja je urađena od punog materijala. Tanki zidovi čaure prijanjaju uz zidove dijela na koji se ugrađuje, tako da je TIME-SERT sposoban da izdrži dugotrajna i visoka opterećenja kao što su česta odvrtanja i zavrtnja. Čaure koje se isporučuju po ISO-standardu mogu biti, sa finim i colovskim navojem. TIME-SERT- je univerzalan, postavlja se naprimjer u aluminij, mesing, čeličnim i gusanim materijalima.

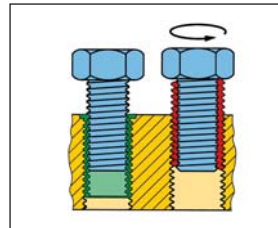

- TIME-SERT- je samoosiguravajući jer ne obrazuje potpuno navoje u prvom navrtanju.

Prednosti:
Čaura garantuje da neće doći do okretanja, tako da je nije potrebno lijepiti.

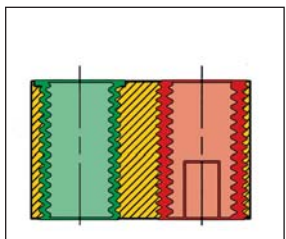

- TIME-SERT- je veoma tankih zidova sa sinhronizovanim navojima.

Prednosti:
Kod tankih zidova omogućen je siguran rad.

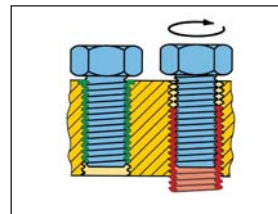

- TIME-SERT- takođe je jedan graničnik za tačno pozicioniranje u ugradnom dijelu.

Prednosti:
Dodatno fiksiranje u ugradnom dijelu nije predviđeno.

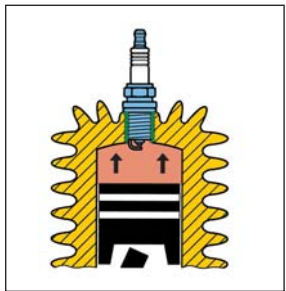

- TIME-SERT- dihtuje medije kada je presovan sa odgovarajućim dijelom.

Prednosti:
Dihtuje vodu, ulje i druge tečnosti pod pritiskom, kao i komprimirani gas, naprimjer navoj za svjećice.

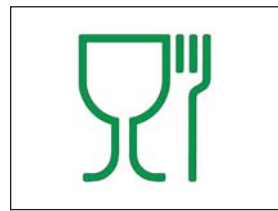

- TIME-SERT- izvedba od nehrđajućih čelika u odgovarajućim veličinama.

Prednosti:
Kontakt sa životnim namirnicama u kritičnim područjima, za ekstremno visoka opterećenja.

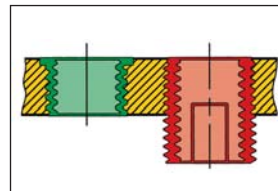

- TIME-SERT- može se postavljati takođe na tankim zidovima materijala.

Prednosti:
Pouzdana popravka, gdje postoji samo mali broj navoja, naprimjer navoj gdje se ispušta ulje.

Primjeri upotrebe

Automobili

- **Automobili**
Navoj za svjećice, navoji bolcnova
- **Agregati**
Servopumpe/ alternator/ pričvršćenje klime
- **Mjenjač**
Poklopac mjenjača, držač
- **Diferencijal**
Bolcnovi
- **Osovine**
Pričvršćenje, držači
- **Karoserija**

Mašinogradnja/precizna tehnika

- **Popravke**
Sve reparature navoja, oštećenih ili otkinutih.
- **Lagana konstrukcija**
Svugdje tamo gdje treba biti manja težina moraju se koristiti lahki metali, a sa TIME-SERT- om postiže se dugotrajni čvrsti navoj.
- **Proizvodi za ishranu**
U području rada sa namirnicama može doći do kontakta, pa na tim mjestima moramo ugraditi čauru sa navojima od nehrđajućeg čelika.

Odobrenje za izođenje popravki ima od sledećih proizvođača motornih vozila



Primjena

Metrički navoj /UNC- navoj

Faza 1

Oštećeni navoj sa HSS - borerom **A** izbušiti do podloge. Bušenje se pažljivo izvodi.

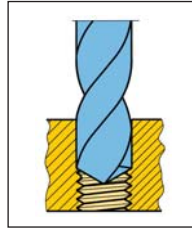
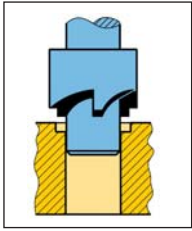

Faza 2

Bušenje borerom koji ima frezu za dosjede **B**, tako duboko uraditi dok ne nasjedne na dio na koji se urezuje navoj.

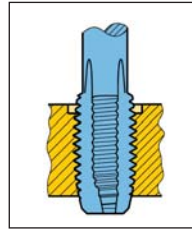
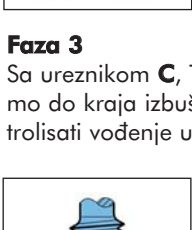

Faza 3

Sa ureznikom **C**, TIME-SERT- navoj urezujemo do kraja izbušene rupe. Pri tome kontrolisati vođenje urezivanja.

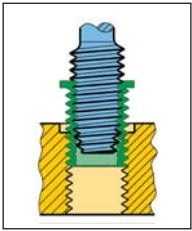

Faza 4

Špenu ispuhati. Alat za uvrtnje **D** nauljiti i čauru ručno zavrnuti na alat. TIME-SERT čauru zavrnuti sa alatom.

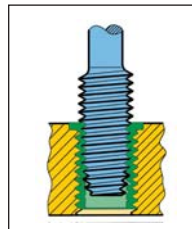

Faza 5

Čaura uklapa u sjedište uvrtnjem do posljednjeg navoja sa alatom za uvrtnje **D**. Otpor se kod uvrtnja znatno povećava.

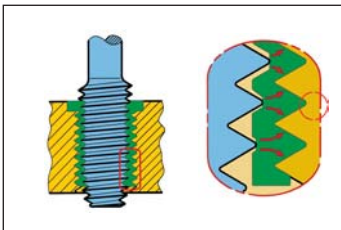

Faza 6

U ovoj fazi otkinuti dijelovi navoja sa čaurom su ka vanjskoj strani pritisnuti. Alat za uvrtnje **D** presuje višak materijala u dio koji nedostaje. Reparatura je završena kada se osjeti znatno olakšanje kod okretanja.

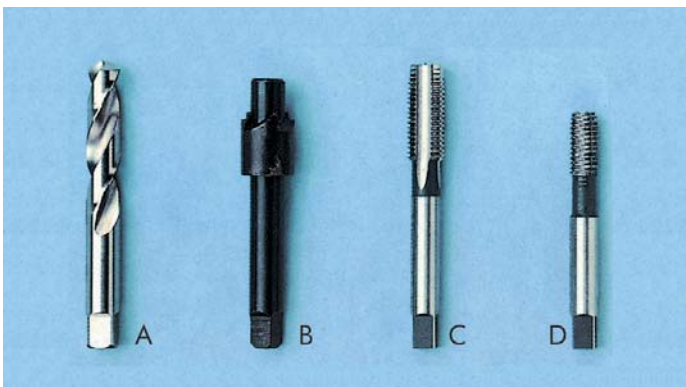

A HSS - Borer
B Frezer za dosjed

C Ureznik navoja
D Alat za uvrtnje

Navoj za svjećice

Faza 1

Stepenastu ureznicu **A** uvrnuti u postojeći navoj.

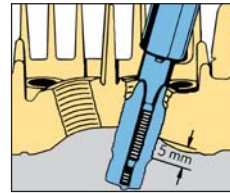
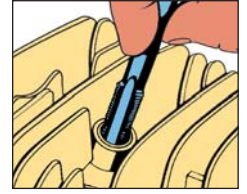

Faza 2

Na nasadni ključ **D**, postavimo stepenasti ureznik **A**, pa zatim dalje okrećemo, dotle da 5 mm navoja ureznika ostane neuvrnutu. Stime je u jednoj radnoj operaciji stari navoj razgrađen, a urezan novi navoj.

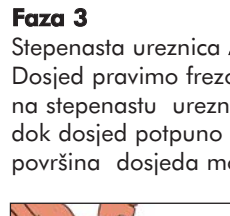

Faza 3

Stepenasta ureznica **A** ostaje sa navojem. Dosjed pravimo frezom **B**, koju stavljamo na stepenastu ureznicu. Dalje okrećemo dok dosjed potpuno nije izfrezan. Ukupna površina dosjeda mora biti čista i ravna.

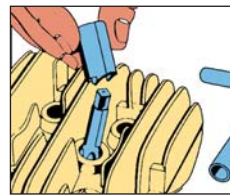
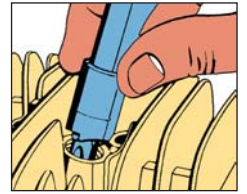

Faza 4

Špenu ispuhati. TIME-SERT čauru rukom zavrnuti ili sa jednim alatom za zavrtnje **C**. Prije toga obavezno alat za zavrtnje nauljiti.

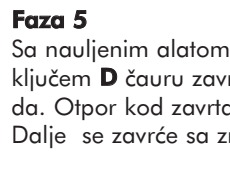

Faza 5

Sa nauljenim alatom **C** i nasadnim ključem **D** čauru zavrnuti čvrsto do dosjeda. Otpor kod zavrtnja se povećava. Dalje se zavrće sa znatnim olakšanjem.

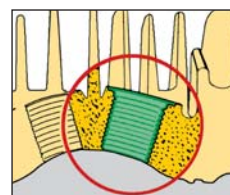
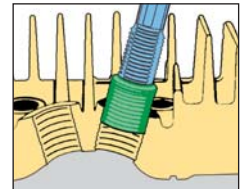

Faza 6

Reparatura je gotova. Navojna čaura sada dihtuje i osigurana je od okretanja.

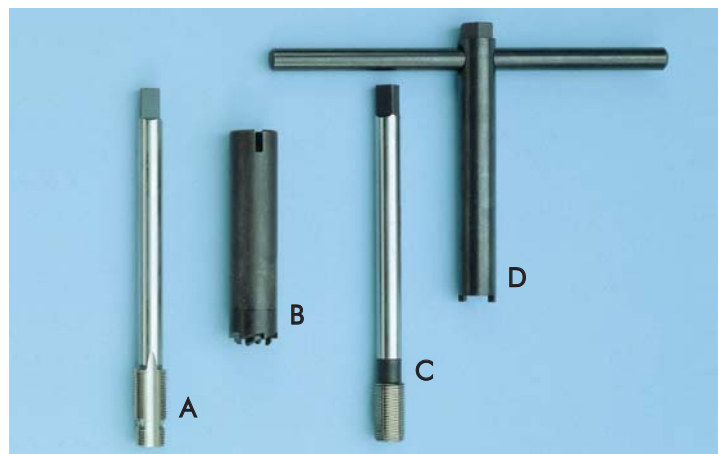

A Stepenasti borer sa navojima
B Frezer za dvojsed

C Alat za uvrtnje
D Nasadni ključ



Komplet set

M5 / M6 / M8 / M10 / M12

- Metrički navoj.
- Alat za pet veličina i sa po dvije različite dužine čaura.

Art-Nr. 0964 961 7

Navoj Ø x korak x dužina mm		5
M5 x 0,8 x 7,6	M 8 x 1,25 x 16,2	
M5 x 0,8 x 10,0	M 10 x 1,5 x 14,0	
M6 x 1,0 x 9,4	M 10 x 1,5 x 20,0	
M6 x 1,0 x 12,0	M 12 x 1,75 x 16,2	
M8 x 1,25 x 11,7	M 12 x 1,75 x 24,0	



Komplet set

M6 / M8 / M10

- Metrički navoj.
- Alat za pet veličina i sa po dvije različite dužine čaura.

Art-Nr. 0964 961 6

Navoj Ø x korak x dužina mm		5
M6 x 1,0 x 9,4	M 8 x 1,25 x 16,2	
M6 x 1,0 x 12,0	M 10 x 1,5 x 14,0	
M8 x 1,25 x 11,7	M 10 x 1,5 x 20,0	

Sadržaj pakovanja sa čaurama

Izvedba: čelik, crno pocinčan i A2 sa 25 komada

Metrički pravilni navoj
Metrički fini navoj

Navoj Ø x korak x dužina mm	Art.-Nr. Čelik Crno pocinčan
M 4 x 0,7 x 6,0	0663 4 60*
M 4 x 0,7 x 8,0	0663 4 80*
M 5 x 0,8 x 7,6	0663 5 76
M 5 x 0,8 x 10,0	06663 5 100
M 6 x 1 x 9,4	0663 6 94
M 6 x 1 x 12,0	0663 6 120
M 7 x 1 x 10,0	0663 7 100
M 7 x 1 x 14,0	0663 7 140
M 8 x 1 x 11,7	0663 8 117
M 8 x 1,25 x 11,7	0663 812 511
M 8 x 1,25 x 16,2	0663 812 516
M 10 x 1 x 6,2	0663 101
M 10 x 1 x 9,0	0663 101 90*
M 10 x 1 x 15,0	0663 10 150
M 10 x 1,25 x 9,0	0663 101 250*
M 10 x 1,25 x 15,0	0663 101 251
M 10 x 1,25 x 20,0	0663 101 252
M 10 x 1,5 x 14,0	0663 101 514
M 10 x 1,5 x 20,0	0663 101 520
M 11 x 1,25 x 22,0	0663 111 122*
M 11 x 1,5 x 16,0	0663 111 516*
M 11 x 1,5 x 22,0	0663 111 522*

Navoj Ø x korak x dužina mm	Art.-Nr. Čelik Crno pocinčan
M 12 x 1,5 x 6,7	0663 121 567
M 12 x 1,5 x 9,3	0663 121 593
M 12 x 1,5 x 16,3	0663 121 516
M 12 x 1,5 x 24,0	0663 121 524
M 12 x 1,75 x 16,2	0663 121 751
M 12 x 1,75 x 24,0	0663 121 752
M 14 x 1,5 x 6,5	0663 141 565
M 14 x 1,5 x 9,3	0663 141 593
M 14 x 1,5 x 12,8	0663 141 512
M 14 x 1,5 x 16,0	0663 141 516
M 14 x 1,5 x 26,0	0663 141 526
M 16 x 1,5 x 7,0	0663 161 570*
M 16 x 1,5 x 12,7	0663 161 512*
M 16 x 1,5 x 24,0	0663 161 524*
M 16 x 2 x 24,0	0663 16 240*
M 16 x 2 x 32,0	0663 16 320*
M 18 x 1,5 x 10,0	0663 181 610*
M 18 x 1,5 x 18,3	0663 181 518*
M 18 x 1,5 x 27,0	0663 181 527*

* ORSY

Navoj-Ø x korak x dužina mm	Navoj-Ø x korak x dužina mm
M 6 x 1 x 9,4	0663 06 94*
M 6 x 1 x 12,0	0663 06 120*
M 8 x 1,25 x 11,7	0663 081 211*
M 8 x 1,25 x 16,2	0663 081 216*
M 10 x 1,5 x 14,0	0663 011 514*
M 10 x 1,5 x 20,0	0663 011 520*



Pojedinačni set

● Za metričke navoje sa čaurama i alatom.

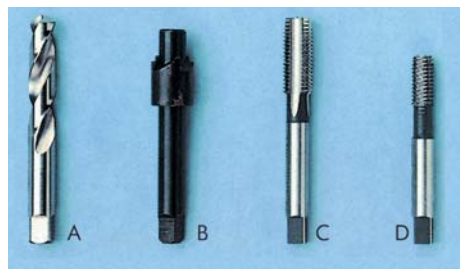

Navoj-Ø x korak x dužina mm	Sadržaj	Art.-Nr. set	Art.-Nr. Pojedinačnih Alata			
			A borer HSS	B frezer za dvosjed	C ureznik HSS	D alat za uvr- tanje
M 4 x 0,7 x 6,0 M 4 x 0,7 x 8,0	5 5	0661 4	0661 408 0	0661 408 2	0661 408 1	0661 408 3
M 5 x 0,8 x 7,6 M 5 x 0,8 x 10,0	5 5	0661 5	0661 508 0	0661 508 2	0661 508 1	0661 508 3
M 6 x 1 x 9,4 M 6 x 1 x 12,0	5 5	0661 6	0661 610	0661 612	0661 611	0661 613
M 7 x 1 x 10,0 M 7 x 1 x 14,0	5 5	0661 7	0661 710	0661 712	0661 711	0661 713
M 8 x 1 x 11,7 M 8 x 1,5 x 11,7 M 8 x 1,5 x 16,2	10 5 5	0661 8	0661 810	0661 812	0661 811	0661 813
M 10 x 1 x 15,0 M 10 x 1,5 x 15,0 M 10 x 1,5 x 20,0	10 5 5	0661 10	0661 101 0	0661 102	0661 101	0661 103
M 10 x 1,25 x 14,0 M 10 x 1,25 x 20,0	5 10	0661 101 5	0661 101 50	0661 102	0661 101 51	0661 101 53
M 11 x 1,25 x 22,0 M 11 x 1,5 x 16,0 M 11 x 1,5 x 22,0	5 5 5	0661 111 25	0661 111 250	0661 111 252	0661 101 251	0661 111 253
M 12 x 1,5 x 16,3 M 12 x 1,5 x 24,0	5 5	0661 121 5	0661 121 50	0661 121 52	0661 121 51	0661 121 53
M 12 x 1,75 x 16,2 M 12 x 1,75 x 24,0	5 5	0661 121 75	0661 121 750	0661 121 752	0661 121 751	0661 121 753
M 14 x 1,5 x 16,0 M 14 x 1,5 x 26,0	5 5	0661 141 59	0661 141 51	0661 141 52	0661 141 53	0661 141 54
M 16 x 1,5 x 12,7 M 16 x 1,5 x 24,0	5 5	0661 161 5	0661 161 50	0661 161 52	0661 161 51	0661 161 53
M 16 x 2 x 24,0 M 16 x 2 x 32,0	5 5	0661 162	0661 162 0	0661 162 2	0661 162 1	0661 162 3
M 18 x 1,5 x 18,3 M 18 x 1,5 x 27,0	5 5	0661 181 5	0661 181 50	0661 181 52	0661 181 51	0661 181 53

Za obnavljanje Lambdasonda- navoja

Takođe kod reparature Lambdasonda - navoja

TIME-SERT ima odlučujuću prednost:

- Presovanjem TIME-SERT čaure ostvaruje se apsolutno dihtovanje medija.
- Sa umetkom TIME-SERT čaure zamjena katalizatora, odnosno auspuha katalizatora nije potrebna.
- TIME-SERT čaura ima graničnik tako da se može tačno pozicionirati, učinak je takav da reparirani navoj odgovara originalnom.
- Formiranje navoja nije potpuno tako da TIME-SERT čaura ima samoosiguranje koje garantuje da neće doći do okretanja.
- Završetkom operacije urađena je reparatura metričkog navoja.

Komplet set:
Art.-Nr. 0661 181 6
Pak/kom.: 1



Dimenzije izvedba	Set Art.-Nr.	Dužina* čaure Art.-Nr.	Pojedinačni dijelovi/ sadržaj seta Art.-Nr./komad			
			Borer HSS	Frezer za dosjed	Ureznik	Alat za uvrtanje
M 18 x 1,5 Ravni dosjed (crne čaure)	0661 181 6	L 10,0 0661 181 610 5 komada	0661 181 50 1 komad	0661 181 62 1 komad	0661 181 51 1 komad	0661 181 53 1 komad

* Sadržaj paketa za dopunjavanje 25 komada.



TIME - SERT

Za obnavljanje ležišta svjećica

Bakarne i sa srebrnom prevlakom TIME-SERT čaure imaju dobru toplotnu provodljivost. Dotezanjem, čaure potpuno kompresiono dihtuju i osigurane su od okretanja.

Za ravni dosjed čaure Kratka izvedba, 70 čaura Art.-Nr. 0964 961 1

Dimenzije- zvedba	Set* Art.-Nr.	Dužina čaura Art.-Nr.	Pojedinačni dijelovi/ sadržaj seta Art.-Nr./komad			
			Ureznik A	Frezer za dosjed B	Alat za uvrtanje C	Nasadni ključ D
M 14 x 1,25 za svjeće sadih- tung čauiromčelik pobakren	0964 961 1	7,0 - 16,8 mm 70 komada	0661 014 250 1 komad	0661 014 251 1 komad	0661 014 252 1 komad	0661 014 253 1 komad

* Sadržaj paketa za dopunjavanje 25 komada.

Sadržaj čaura u setu

L 7,0 mm 0662 141 250 5 komada	L 8,0 mm 0662 141 25 1 5 komada	L 9,4 mm 0662 141 252 15 komada	L 11,0 mm 0662 141 253 15 komada	L 15,0 mm 0662 141 254 15 komada	L 16,8mm 0662 141 255 15 komada
---	--	--	---	---	--

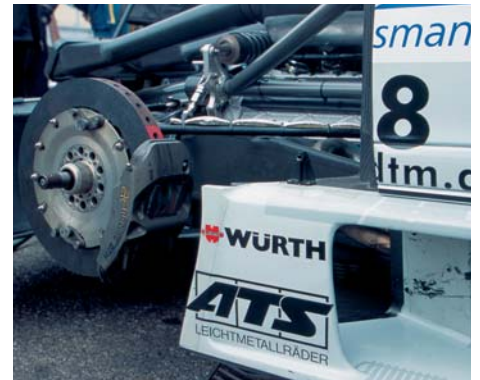

Za ravni dosjed čaure

Duga izvedba, 25 čaura

Art.-Nr. 0964 961 50

Odgovaraju za BMW, Pežo, VW, Opel

Dimenzije izvedba	Set Art.-Nr.	Dužina* čaura Art.-Nr.	Pojedinačni dijelovi / sadržaj seta Art.-Nr. / komad			
			Ureznik A	Frezer za dosjed B	Alat za uvrtanje C	Nasadni ključ D
M 14 x 1,25 za ravni dosjed, čelik pobakren	0964 961 50	L 15 mm 0662 141 254 10 komada	0661 914 250	0661 914 254	0661 914 252	0661 014 253 0661 014 254
		L 16,8 mm 0662 141 255 15 komada				

* Sadržaj paketa za dopunjavanje 25 komada.



TIME -SERT

Za obnavljanje
ležišta svjeća

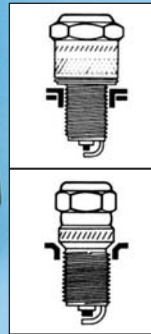

Za ravni i konusni dosjed čaure
Duga izvedba, 20 čaura
Art.-Nr. 0964 961 51

Dimenzije izvedba	Set Art.-Nr.	Dužina* čaure Art.-Nr.	Pojedinačni dijelovi / sadržaj seta Art.-Nr. / komad			
			Ureznik A	Frezer za dosjed B	Alat za uvrtnje C	Nasadni ključ D
M 14 x 1,25 za ravni konosni dosjed čelik pobakren	0964 961 51	L 15 mm 0662 141 254 10 komada	0661 914 250 1 komad	0661 914 254 0661 914 251 1 komad	0661 914 252 1 komad	0661 014 253 0661 014 254 1 komad
		L 16,8 mm 0662 941 125 10 komada				1 komad

* Sadržaj paketa za dopunjavanje 25 komada.

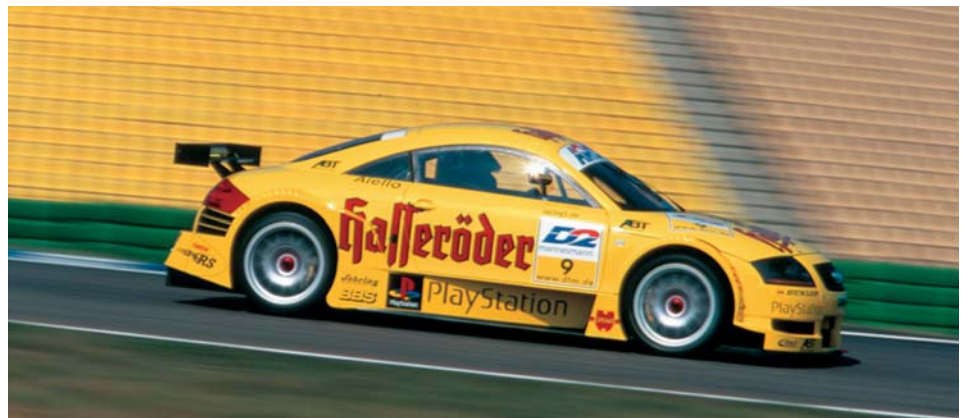

Navojna čaura za reparaturu ležišta svjeća u autu

Dimenzije	Ravne	Konus.	Izvedba	Art.-Nr.			
10 x 1,0 x 9,0	x		Čelik pobakren	0662 101 09			
10 x 1,25 x 15,0				0662 101 015*			
12 x 1,25 x 9,0				0662 121 250			
12 x 1,25 x 15,0				0662 121 251			
14 x 1,25 x 7,0				0662 141 250			
14 x 1,25 x 8,0				0662 141 251			
14 x 1,25 x 9,4				0662 141 252			
14 x 1,25 x 11,0				0662 141 253			
14 x 1,25 x 15,0				0662 141 254			
14 x 1,25 x 16,8				0662 141 255			
14 x 1,25 x 15,8					x	Čelik pobakren	0662 914 125
14 x 1,25 x 16,4				x			0662 914 129

Izvedbe:

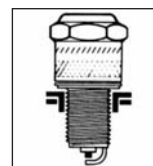

Za ravni dosjed
svjeće

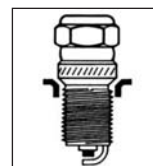

Za konusni dosjed
svjeće

* Sadržaj paketa za dopunjavanje 25 komada.

TIME -SERT

za obnavljanje ležišta svjeća M10

Dimenzije izvedba	Set Art.-Nr.	Dužina * čaure Art.-Nr.	Pojedinačni dijelovi/ sadržaj seta Art.-Nr./komad			
			Ureznik A	Frezer za dosjed B	Alat za uvrtnje C	Nasadni ključ D
M 10 x 1 za ravni čelik dosjed pobakren	0661 010 1	L 9,0 mm 0662 101 09 5 komada	0661 010 10 1 komad	0661 010 11 1 komad	0661 010 12 1 komad	0661 010 13 0661 010 14 1 komad
čelik posrebrren		L 15,0 mm 0662 101 015 5 komada				

* Sadržaj paketa za dopunjavanje 25 komada

Reparatura na motorciklima

- Za navoje svjeća M 10x1 i svjećice tip CR 9EH .
Prije svega umetak za Honda motorcikle sa CBR - motorima.

Dimenzije izvedba	Set Art.-Nr.	Dužina * čaure Art.-Nr.	Pojedinačni dijelovi/ sadržaj seta Art.-Nr./komad			
			Ureznik A	Frezer za dosjed B	Alat za uvrtnje C	Nasadni ključ D
M 10 x 1 za ravni dosjed čelik pobakren	0661 010 2	L 9,0 mm 0662 101 09 5 komada	0661 010 10 1 komad	0661 010 21 1 komad	0661 010 12 1 komad	0661 010 23 0661 010 24 1 komad

* Sadržaj paketa za dopunjavanje 25 komada

za obnavljanje ležišta svjeća M12

Dimenzije izvedba	Set Art.-Nr.	Dužina * čaure Art.-Nr.	Pojedinačni dijelovi/ sadržaj seta Art.-Nr./komad			
			Ureznik A	Frezer za dosjed B	Alat za uvrtnje C	Nasadni ključ D
M 12 x 1,25 za ravni dosjed pobakren	0661 012 125	L 9,0 mm 0662 121 250 5 komada	0661 012 150 1 komad	0661 021 151 1 komad	0661 012 152 1 komad	0661 012 153 0661 012 153 1 komad
		L 15,0 mm 0662 121 251 5 komada				

* Sadržaj paketa za dopunjavanje 25 komada

za obnavljanje ležišta svjeća M 14

Dimenzije izvedba	Set Art.-Nr.	Dužina * čaure Art.-Nr.	Pojedinačni dijelovi/ sadržaj seta Art.-Nr./komad			
			Ureznik A	Frezer za dosjed B	Alat za uvrtnje C	Nasadni ključ D
M 14 x 1,25 za ravni dosjed	061 014 125	Pogledati sledeće tabele	0661 014 250 1 komad	0661 014 254 1 komad	0661 014 252 1 komad	0661 014 253 0661 014 253 1 komad

* Sadržaj paketa za dopunjavanje 25 komada

TIME-SERT- čaure

L 7,0 mm 0662 141 250 25 komada	L 8,0 mm 0662 141 251 25 komada	L 9,4 mm 0662 141 252 25 komada	L 11,0 mm 0662 141 253 25 komada	L 15,0 mm 0662 141 254 25 komada	L 16,8 mm 0662 141 255 25 komada
---------------------------------------	---------------------------------------	---------------------------------------	--	--	--

Sa ovim čaurama može se set 661 014 125 nadopunjavati po izboru.





BIG - SERT

Za reparaturu ležišta svjećica M14x1,25. Kada reparatura sa TIME-SERT-om nije više moguća.

Uz pomoć BIG - SERT umetaka za reparaturu navoja može se osposobiti navoj, odnosno sa povećanim urezivanjem navoj se obnavlja. BIG-SERT navojna čaura obezbjeđuje da ne dođe do okretanja. Vanjski navoj BIG-SERT - a je M 18 x 1,5. Unutarnji navoj je M 14 x 1,25. Maksimalni promjer za dovođenje u ispravno stanje je 16,3 mm, odnosno 0,64 inč, ne veći.

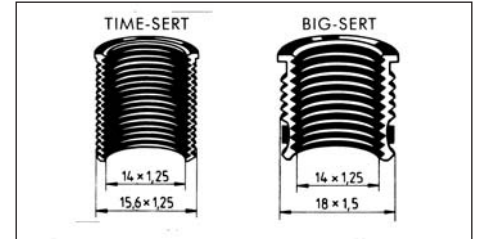

Izvedba	Art.-Nr.	Sadržaj
M 18 x 1,5	0661 18	A - F

BIG - SERT - Sadrži: alat, bez čaura i diht mase



Oznaka	Art.-Nr.	Pak/kom
A	0661 182 1	1
B	0661 182 2	
C	0661 182 3	
D	0661 182 4	
E	0661 182 5	
F	0715 311 32	
G	0890 100 048	



Čaure

Dužina mm	Slika Art.-Nr. ravna*	Art.-Nr. konus*	Art.-Nr. Ford-konus*
9,4	0663 180 1	—	—
11,0	0663 180 3	0663 185 3	—
15,0	0663 180 5	0663 185 5	—
16,8	0663 180 7	0663 185 7	0663 185 9

Pakovanje sa dvije čaure

Primjena:



Faza 1 - Sa nasadnim ključem tip A i frezerom tip B izfrezamo oštećeni navoj. Odgovarajuća dubina određena je graničnikom na alatu B, koji nasjedne na osnovni materijal. Mora se paziti da alat za frezovanje nije pogrešno postavljen.

Faza 2 - Ureznik navoja C, stavimo na alat A i urezujemo navoj. Špenu ispušemo i urezani navoj potpuno odmastimo.

Faza 3 - Imbus vijak alata za postavljanje čaure D, zavrne se čvrsto sa imbus ključem F, tako da se čaura BIG-SERT-a dalje sa istim alatom zavrne. Pritom u gornjem području čaure nanesimo dihtung masu G. Sa šest kantnim alatom D, zavrne čauru sa diht masom u urezani navoj. Okretanjem u lijevu stranu imbus ključem alat za postavljanje čaure D počinje da se odvraće. Na kraju alat za postavljanje čaure potpuno se oslobodi.

Faza 4 - Na alat za urezivanje E postavimo nasadni ključ sa polugom za okretanje A. Alat za urezivanje u čauri okretati. Presovanje je završeno u čauri kada na alatu za urezivanje osjetimo olakšanje u zavrtnju i kada se alat za urezivanje lagano okreće i u jednu i u drugu stranu. Reparatura je sa time završena.



TIME-SERT za obnavljanje navoja na vijku za ispuštanje ulja

Takođe kod obnavljanja navoja na vijku za ispuštanje ulja TIME-SERT ima prednost.

Čaure su čvrsto uglavljene, bez okretanja.

Vođenjem navojne čaure pravi se tačno sjedište vijka za ispuštanje ulja.

Poslije toga nema problema sa dihtovanjem.

Čaura omogućava učinkovito obnavljanje navoja tamo gdje je navoj oštećen.



Dimenzije M 10x1

Set. Art.-Nr. 0661 100

	Rezervni dijelovi	Art.-Nr.
A	Borer	0661 101 0
B	Frezer za dosjed	0661 102
D	Ureznik	0661 101
E	Alat za zavrtanje presovanje 10 čaura 10x1x6,2	0663 101*

Dimenzije M12 x 1,5Set

Set. Art.-Nr. 0661 121 501

	Rezervni dijelovi	Art.-Nr.
A	Borer	0661 121 50
B	Frezer za dosjed	0661 121 52
C	Vodilica	0661 121 54
D	Ureznik	0661 121 51
E	Alat za uvrtnje	0661 121 53
	5 čaura 12 x 1,5 x 6,7	0663 121 567*
	5 čaura 12 x 1,5 x 9,3	0663 121 593*

Dimenzije M 14 x 1,5

Set. Art.-Nr. 0661 1415

	Rezervni dijelovi	Art.-Nr.
A	Borer	0661 141 51
C	Frezer za dosjed	0661 141 52
B	Vodilica	0661 141 55
D	Ureznik	0661 141 53
E	Alat za uvrtnje	0661 141 54
	5 čaura 14 x 1,5 x 12,8	0663 141 512*
	5 čaura 14 x 1,5 x 9,3	0663 141 593*
	5 čaura 14 x 1,5 x 6,5	0663 141 565*
	5 čaura 14 x 1,5 x 16,0	0663 141 516*
	5 čaura 14 x 1,5 x 26,0	0663 141 526*

* Sadržaj paket za dopunjavanje 25 komada

TIME-SERT UNC-navoj

● Grubi navoj (USA, Velika Britanija, Kanada)



Pojedinačni alati

Dimenzije 10-24 do 5/8"	Specijalni Borer HSS	Frezer za dosjed	Ureznik	Alat za uvrtnje
	A Art.-Nr.	B Art.-Nr.	C Art.-Nr.	D Art.-Nr.
10-24	0661 200 241	0661 200 242	0661 200 243	0661 200 244
1/4 - 20	0661 200 401	0661 200 402	0661 200 403	0661 200 404
5/16 - 18	0661 200 511	0661 200 512	0661 200 513	0661 200 514
3/8 - 16	0661 200 811	0661 200 812	0661 200 813	0661 200 814
7/16 - 14	0661 200 711	0661 200 712	0661 200 713	0661 200 714
1/2 - 13	0661 200 211	0661 200 212	0661 200 213	0661 200 214
9/16 - 12	0661 200 611	0661 200 612	0661 200 613	0661 200 614
5/8 - 11	0661 200 911	0661 200 912	0661 200 913	0661 200 914

Čaure

Dimenzije 10-24 do 5/8"	Dužina inč	Art.-Nr.	Dimenzije 10-24 do 5/8"	Dužina inč	Art.-Nr.
10-24	0,30	0663 200241	7/16 - 14	0,60	0663 207 711*
	0,37	0663 200243		0,87	0663 207 713*
1/4 - 20	0,38	0663 201 401	1 - 13	0,65	0663 201 211*
	0,50	0663 201 403		1,00	0663 201 213*
5/16 - 18	0,45	0663 205 511	9/16 - 12	0,75	0663 209 611*
	0,62	0663 205 513		1,12	0663 209 615*
3/8 - 16	0,52	0663 203 811	5/8 - 11	0,85	0663 205 911*
	0,75	0663 203 815		1,25	0663 205 913*

* Sadržaj paket za dopunjavanje 25 komada

Pojedinačni set

● Sa 4 alata i po 5 čaura po dužini.

Dimenzije 10-24 do 5/8"	Dužina inč	Set Art.-Nr.
10-24	0,30 / 0,37	0661 200 24
1/4-20	0,38 / 0,50	0661 200 40
5/16-18	0,45 / 0,62	0661 205 61
3/8-16	0,52 / 0,75	0661 203 61
7/16-14	0,60 / 0,87	0661 207 61
1/2-13	0,65 / 1,00	0661 201 21
9/16-12	0,75 / 1,12	0661 209 61
5/8-11	0,85 / 1,25	0661 205 81

Primjer oznake	Značenje
1/4" 20 UNC	UNC - navoj 1/4" inč promjera / inč , 20 navoja po inču

Art.-Nr.	Dimenzije mm	Dužina L mm	(M X)	Ø d1 mm	h mm	Ø A mm	Ø B mm	C mm
0663 4 60*	M 4	6,0	M 4,8 x 0,7	5,5	0,75	4,2	5,8	1,7
0663 4 80*	M 4	8,0	M 4,8 x 0,7	5,5	0,75	4,2	5,8	1,7
0663 5 76	M 5	7,6	M 5,9 x 0,8	7,0	0,75	5,05	7,1	1,8
0663 5 100	M 5	10,0	M 5,9 x 0,8	7,0	0,75	5,05	7,1	1,8
0663 6 94	M 6	9,4	M 7,2x1	8,0	0,75	6,25	8,1	1,8
0663 6 120	M 6	12,0	M 7,2x1	8,0	0,75	6,25	8,1	1,8
0663 7 100	M 7x1	10,0	M 8,25 x 1	8,8	0,75	7,35	8,9	1,9
0663 7 140	M 7x1	14,0	M 8,25 x 1	8,8	0,75	7,35	8,9	1,9
0663 8 117	M 8x1	11,7	M 9,2x1	10,0	0,75	8,2	10,7	2,1
0663 812 511	M 8	11,7	M 9,5x1,25	10,6	0,75	8,2	10,7	2,1
0663 812 516	M 8	16,2	M 9,5x1,25	10,6	0,75	8,2	10,7	2,1
0663 101	M 10x1	6,2	M 11,2x1	11,6	0,75	10,3	12,9	2,0
0663 101 90*	M 10x1	9,0	M 11,2x1	11,6	0,75	10,3	12,9	2,0
0663 101 50	M 10x1	15,0	M 11,2x1	11,6	0,75	10,3	12,9	2,0
0663 101 250*	M 10x1,25	9,0	M 11,5x1,25	12,6	0,75	10,3	12,9	2,2
0663 101 251	M 10x1,25	15,0	M 11,5x1,25	12,6	0,75	10,3	12,9	2,2
0663 101 252	M 10x1,25	20,0	M 11,5x1,25	12,6	0,75	10,3	12,9	2,2
0663 101 514	M 10	14,0	M 11,8x1,5	12,6	0,75	10,3	12,9	2,2
0663 101 520	M 10	20,0	M 11,8x1,5	12,6	0,75	10,3	12,9	2,2
0663 111 122*	M 11x1,25	22,0	M 12,4x1,25	13,5	0,75	11,5	14,1	2,6
0663 111 516*	M 11x1,5	16,1	M 12,9x1,5	13,5	0,75	11,5	14,1	2,1
0663 111 522*	M 11x1,5	22,2	M 12,9x1,5	13,5	0,75	11,5	14,1	2,1
0662 121 250	M 12x1,25	9,0	M 13,6x1,25	14,0	0,75	12,1	14,1	2,1
0662 121 251	M 12x1,25	15,0	M 13,6x1,25	14,0	0,75	12,1	14,1	2,1
0663 121 567	M 12x1,5	6,7	M 13,9x1,5	15,0	0,75	12,3	15,1	2,1
0663 121 593	M 12x1,5	9,2	M 13,9x1,5	15,0	0,75	12,3	15,1	2,1
0663 121 516	M 12x1,5	16,3	M 13,9x1,5	15,0	0,75	12,3	15,1	2,1
0663 121 524	M 12x1,5	24,0	M 13,9x1,5	15,0	0,75	12,3	15,1	2,1
0663 121 751	M 12	16,2	M 14,2x1,75	15,0	0,75	12,7	15,4	2,8
0663 121 752	M 12	24,0	M 14,2x1,75	15,0	0,75	12,7	15,4	2,8
0662 141 250	M 14x1,25	7,0	M 15,6x1,25	16,0	0,75	14,0	16,2	2,8
0662 141 251	M 14x1,25	8,0	M 15,6x1,25	16,0	0,75	14,0	16,2	2,8
0662 141 252	M 14x1,25	9,4	M 15,6x1,25	16,0	0,75	14,0	16,2	2,8
0662 141 253	M 14x1,25	11,0	M 15,6x1,25	16,0	0,75	14,0	16,2	2,8
0662 141 254	M 14x1,25	15,0	M 15,6x1,25	16,0	0,75	14,0	16,2	2,8
0662 141 255	M 14x1,25	16,8	M 15,6x1,25	16,0	0,75	14,0	16,2	2,8
0663 141 565	M 14x1,5	6,5	M 15,9x1,5	17,0	0,75	14,7	17,1	2,8
0663 141 593	M 14x1,5	9,3	M 15,9x1,5	17,0	0,75	14,7	17,1	2,8
0663 141 512	M 14x1,5	12,8	M 15,9x1,5	17,0	0,75	14,7	17,1	2,8
0663 141 516	M 14x1,5	16,0	M 15,9x1,5	17,0	0,75	14,7	17,1	2,8
0663 141 526	M 14x1,5	26,0	M 15,9x1,5	17,0	0,75	14,7	17,1	2,8
0663 161 570*	M 16x1,5	7,0	M 17,8x 1,5	18,5	0,75	16,7	19,0	2,9
0663 161 512*	M 16x1,5	12,7	M 17,8x 1,5	18,5	0,75	16,7	19,0	2,9
0663 161 524*	M 16x1,5	24,0	M 17,8x 1,5	18,5	0,75	16,7	19,0	2,9
0663 16 240*	M 16	24,0	M 18,8x 2	19,8	0,75	16,7	20,0	2,9
0663 16 320*	M 16	32,0	M 18,8x 2	19,8	0,75	16,7	20,0	2,9
0663 181 610*	M 18x1,5	10,0	M 19,9x1,5	20,5	0,75	18,3	21,3	3,5
0663 181 518*	M 18x1,5	18,3	M 19,9x1,5	20,5	0,75	18,3	21,3	3,5
0663 181 527*	M 18x1,5	27,0	M 19,9x1,5	20,5	0,75	18,3	21,3	3,5
0663 06 94*	M 6 V2A	9,4	M 7,2x1	8,0	0,75	6,25	8,1	1,8
0663 06 120*	M 6 V2A	12,0	M 7,2x1	8,0	0,75	6,25	8,1	1,8
0663 081 211*	M 8 V2A	11,7	M 9,5x1,25	10,6	0,75	8,2	10,7	2,1
0663 081 216*	M 8 V2A	16,2	M 9,5x1,25	10,6	0,75	8,2	10,7	2,1
0663 011 514*	M 10 V2A	14,0	M 11x1,5	12,6	0,75	10,3	12,9	2,2
0663 011 520*	M 10 V2A	20,0	M 11x1,5	12,6	0,75	10,3	12,9	2,2

Dimenzije su sa rezervom

Tehnički podaci

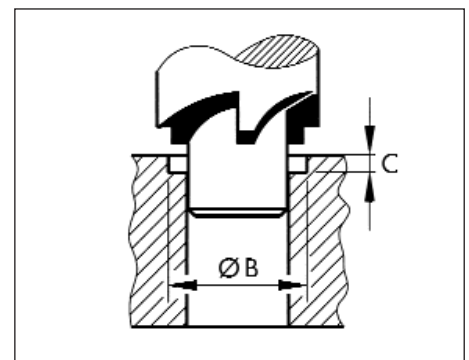
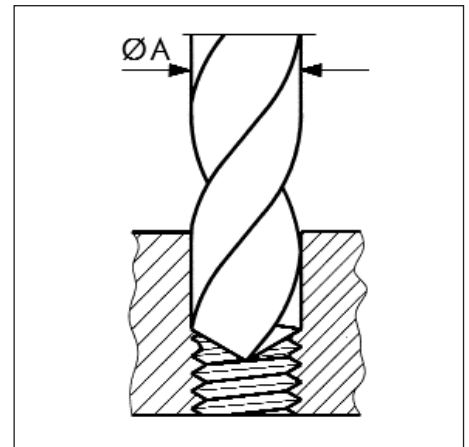
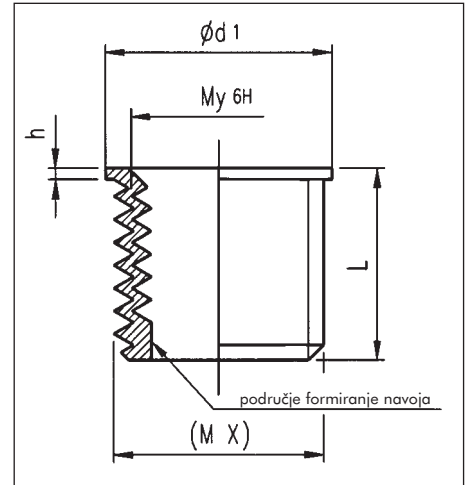

Kod obrade (područje ivica, debelih materijala....) i materijala (čelika gusa, mesinga, lakih materijala...) može tvrdoća kidanja biti različita. Zbog toga ne mogu se dati opšti podatci. U Würth-ovim laboratorijama pokazano je da Time-Sert reparatura navoja u većini slučajeva formira originalni navoj. Nadopuna je nanešeni materijal čaure.

Čelična čaura

Materijal: 9S Mn/ Pb 28 K DIN 1651/668

Čaure od nehrđajućeg čelika

Materijal: 1.4301 (V2A) DIN 17440/1654

We make connections - worldwide



Würth kompanije u:

Albania, Argentina, Armenia, Australia, Austria, Azerbaijan, Belarus, Belgium, Bosnia Herzegovina, Brazil, Bulgaria, Cambodia, Canada, Chile, China, Croatia, Cyprus, Czech Republic, Denmark, Egypt, Estonia, Finland, France, Georgia, Germany, Great Britain, Greece, Hungary, Iceland, India, Indonesia, Iran, Ireland, Israel, Italy, Japan, Jordan, Kasakhstan, Kenya, Kirghizia, Kosovo, Latvia, Lebanon, Lithuania, Macedonia, Malaysia, Malta, Martinique, Mexico, Moldavia, Morocco, The Netherlands, New Zealand, Norway, Panama, Peru, Philippines, Poland, Portugal, Romania, Russia, Singapore, Slovak Republic, Slovenia, South Africa, South Korea, Spain, Sri Lanka, Sweden, Switzerland, Taiwan, Thailand, Turkey, Ukraine, United Arab Emirates, Uruguay, USA, Uzbekistan, Vietnam, Yugoslavia.

Würth BH d.o.o.

Velikih drveta 1, 71000 Sarajevo, Telefon ++ 387 33 643 550, 713 340,
Telefax ++ 387 33 461 825, www.wurth.ba - E-mail: info@wurth.ba